

IEC Geräteinbausteckdose J, Integrierte Lichtleiter, Leiterplattenanschlüsse, Farbcodierung



Grau, Lichtleiter Position C und D



Schwarz, Lichtleiter Position B und C



Weiss, Lichtleiter Position A und B

new

Typ J



70° C

Siehe unten:

[Zulassungen und Konformitäten](#)

Beschreibung

- Einbau in Platten :
Schnappbefestigung Frontseite
- IEC Gerätesteckdose Typ J , Stiftemperatur von -25 °C bis 70 °C , Schutzklasse I
- Ideale Anwendung für intelligente PDUs oder USVs
- Vormontierte Lichtleiter
- Für Leiterplatten-Montage

Alleinstellungsmerkmale

- Integrierte Lichtleiter für eine platzsparende Statusanzeige
- Klare Zuordnung der Statusanzeige
- Wahlweise bis zu vier Lichtleiter
- Unterstützt die Kabel Auszugssicherungen V-Lock, P-Lock und Twy-Lock

Weitere Ausführungen auf Anfrage

- Plattendicken 1.0, 1.2, 2.0, 2.5 und 3.0 mm
- Andere Lichtleiter-Anordnung
- Andere Lichtleiterlängen: 32.7, 37.4 bis 50 mm
- Muster erhältlich in grau und weiss

Referenzen

Alternativ: Version ohne Lichtleiter

Weblinks

[PDF-Datenblatt](#), [HTML-Datenblatt](#), [Allgemeine Produktinformation](#), [Zulassungen](#), [Distributor-Stock-Check](#), [Zubehör](#), [Detailanfrage zu Typ](#), [Landing Page](#), [Video](#)

Die Integration von Lichtleitern in die Gerätesteckdose bietet die Möglichkeit von Statusanzeigen in intelligenten PDUs. PDU Landing Page mit weiteren Informationen.

[Stromverteilleisten](#)

Technische Daten

<table border="1"> <tbody> <tr> <td>Nenndaten IEC</td> <td>16 A / 250 VAC; 50 Hz</td> </tr> <tr> <td>Nenndaten UL/CSA</td> <td>20 A / 250 VAC; 60 Hz</td> </tr> <tr> <td>Spannungsfestigkeit</td> <td>> 1.5 kVAC zwischen L-N > 3 kVAC zwischen L/N-PE (1 min/50 Hz)</td> </tr> <tr> <td>Zulässige Betriebstemperatur</td> <td>-25 °C bis 70 °C</td> </tr> <tr> <td>IP-Schutzgrad</td> <td>Frontseite IP40 gemäss IEC 60529</td> </tr> <tr> <td>Berührungsschutz</td> <td>Geeignet für Geräte der Schutzklasse I gemäss IEC 61140</td> </tr> <tr> <td>Klemme</td> <td>Für Leiterplatten-Montage</td> </tr> <tr> <td>Plattendicke S</td> <td>Schnapp: 1.5 mm</td> </tr> <tr> <td>Lichtleiterlänge L</td> <td>ø2 x 27.5 mm</td> </tr> <tr> <td>Material: Gehäuse</td> <td>Thermoplast, schwarz / grau / weiss, UL 94V-0</td> </tr> </tbody> </table>	Nenndaten IEC	16 A / 250 VAC; 50 Hz	Nenndaten UL/CSA	20 A / 250 VAC; 60 Hz	Spannungsfestigkeit	> 1.5 kVAC zwischen L-N > 3 kVAC zwischen L/N-PE (1 min/50 Hz)	Zulässige Betriebstemperatur	-25 °C bis 70 °C	IP-Schutzgrad	Frontseite IP40 gemäss IEC 60529	Berührungsschutz	Geeignet für Geräte der Schutzklasse I gemäss IEC 61140	Klemme	Für Leiterplatten-Montage	Plattendicke S	Schnapp: 1.5 mm	Lichtleiterlänge L	ø2 x 27.5 mm	Material: Gehäuse	Thermoplast, schwarz / grau / weiss, UL 94V-0	<table border="1"> <tbody> <tr> <td>Gerätestecker/-Dose</td> <td>Typ J gemäss IEC 60320-1 und IEC 60320-3, UL 60320-1, CSA C22.2 no. 60320-1-11 (Für kalte Bedingungen) Stiftemperatur 70 °C, 16A, Schutzklasse I</td> </tr> </tbody> </table>	Gerätestecker/-Dose	Typ J gemäss IEC 60320-1 und IEC 60320-3, UL 60320-1, CSA C22.2 no. 60320-1-11 (Für kalte Bedingungen) Stiftemperatur 70 °C, 16A, Schutzklasse I
Nenndaten IEC	16 A / 250 VAC; 50 Hz																						
Nenndaten UL/CSA	20 A / 250 VAC; 60 Hz																						
Spannungsfestigkeit	> 1.5 kVAC zwischen L-N > 3 kVAC zwischen L/N-PE (1 min/50 Hz)																						
Zulässige Betriebstemperatur	-25 °C bis 70 °C																						
IP-Schutzgrad	Frontseite IP40 gemäss IEC 60529																						
Berührungsschutz	Geeignet für Geräte der Schutzklasse I gemäss IEC 61140																						
Klemme	Für Leiterplatten-Montage																						
Plattendicke S	Schnapp: 1.5 mm																						
Lichtleiterlänge L	ø2 x 27.5 mm																						
Material: Gehäuse	Thermoplast, schwarz / grau / weiss, UL 94V-0																						
Gerätestecker/-Dose	Typ J gemäss IEC 60320-1 und IEC 60320-3, UL 60320-1, CSA C22.2 no. 60320-1-11 (Für kalte Bedingungen) Stiftemperatur 70 °C, 16A, Schutzklasse I																						

Zulassungen und Konformitäten

Detaillierte Informationen zu Zulassungen, Normanforderungen, Verwendungshinweisen und Prüfdetails finden Sie in [Details über Zulassungen](#)

SCHURTER Produkte sind grundsätzlich für den Einsatz im industriellen Umfeld ausgelegt. Sie verfügen über Zulassungen unabhängiger Prüfstellen gemäss nationaler und internationaler Normen.

Produkte mit spezifischen Eigenschaften und Anforderungen wie sie etwa im Bereich Automotive nach IATF 16949, der Medizintechnik gemäss ISO 13485 oder in der Luft- und Raumfahrt gefordert werden, können ausschliesslich mit kundenspezifischen, individuellen Vereinbarungen durch SCHURTER angeboten werden.

Zulassungen



Durch das Zulassungszeichen bescheinigen die Prüfstellen die Einhaltung der sicherheitstechnischen Anforderungen, die an elektronische Produkte gestellt werden.

Zulassung Referenztyp: 4797-5

Zulassungslogo	Zertifikat	Zulassungsstelle	Beschreibung
	VDE Zulassungen	VDE	Ausweisnummer: 40046643
	UL Zulassungen	UL	UR Ausweisnummer: E103791
	CCC Zulassungen	CCC	CCC Ausweisnummer: 2018180204005525



Produktnormen

Produktnormen, welche referenziert werden

Organisation	Design	Norm	Beschreibung
	Ausgelegt gemäss	IEC 60320-1	Gerätekupplungen für Haushalt und ähnliche allgemeine Zwecke
	Ausgelegt gemäss	UL 60320-1	Norm für Befestigungsstecker und Steckdosen
	Ausgelegt gemäss	CSA C22.2 no. 60320-1-11	Allgemeine Anwendung, Befestigungsstecker und ähnliche Verdrahtungsanschlüsse







Anwendungsnormen

Anwendungsnormen, in welchen die Produkte entsprechend verwendet werden können

Organisation	Design	Norm	Beschreibung
	Geeignet für Anwendungen gemäss	IEC/UL 62368-1	Einrichtungen für Audio/Video-, Informations- und Kommunikationstechnik - Teil 1: Sicherheitsanforderungen
	Geeignet für Anwendungen gemäss	IEC 60335-1	Sicherheit elektrischer Geräte für den Hausgebrauch und ähnliche Zwecke. Erfüllt die Anforderungen für Geräte in unbeaufsichtigtem Betrieb. Dies beinhaltet die verschärften Glühdrahtanforderungen nach IEC 60695-2-11 oder -12 & -13.

Konformitäten

Das Produkt ist konform mit folgenden Richtlinien

Identifikation	Details	Aussteller	Beschreibung
	CE-Konformitätserklärung	SCHURTER AG	Die CE-Kennzeichnung erklärt, dass das Produkt gemäss der EU-Vordnung 765/2008 den geltenden Anforderungen genügt, die in den Harmonisierungsrechtsvorschriften der Gemeinschaft über ihre Anbringung festgelegt sind.
	UKCA-Konformitätserklärung	SCHURTER AG	Die UKCA-Kennzeichnung erklärt, dass das Produkt gemäss dem Britischen Amendment zur Verordnung (EC) 765/2008 den geltenden Anforderungen genügt.
	RoHS	SCHURTER AG	Richtlinie RoHS 2011/65/EU, Ergänzung (EU) 2015/863
	China RoHS	SCHURTER AG	Das Gesetz SJ/T 11363-2006 (China RoHS) ist seit dem 1. März 2007 in Kraft. Ähnlich wie bei der EU-Richtlinie RoHS.
	REACH	SCHURTER AG	Am 1. Juni 2007 trat die Verordnung (EG) Nr. 1907/2006 zur Registrierung, Bewertung, Zulassung und Beschränkung chemischer Stoffe 1 (kurz: "REACH") in Kraft.
		SCHURTER AG	V-Lock Auszugssicherungen basieren auf einer passenden Stecker-Dosen-Kombination. Die Produkte haben eine vorgesehene Öffnung zum Einrasten des Nockens an der Steckdose. Das V-Lock-System verhindert ein ungewolltes Trennen des Stecksystems.
	White Paper Glühdrahtprüfung	SCHURTER AG	Erfüllt die Anforderungen von IEC 60335-1 für Geräte in unbeaufsichtigtem Betrieb. Dies beinhaltet die verschärften Glühdrahtanforderungen nach IEC 60695-2-11 oder -12 & -13.

Abmessungen [mm]

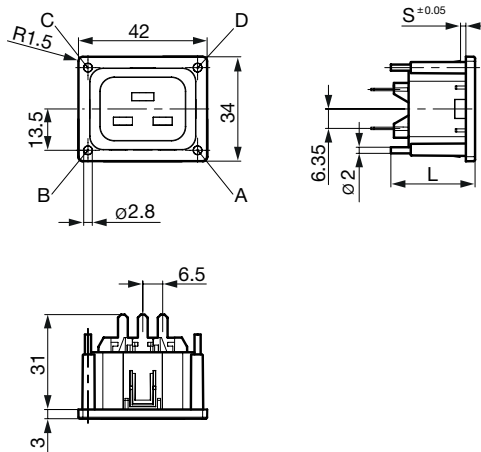

L = Lichtleiterlänge
 S = Plattendicke

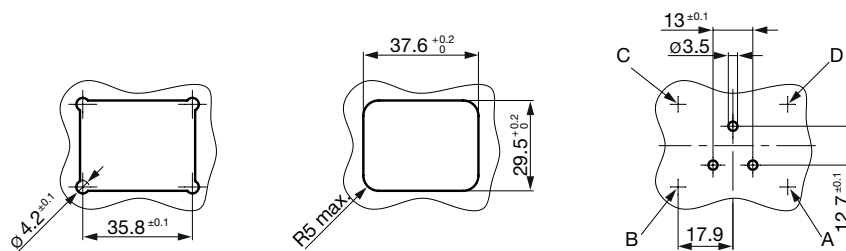

Alle Varianten

Plattendicke [mm]	Lichtleiter Position - A	Lichtleiter Position - B	Lichtleiter Position - C	Lichtleiter Position - D	Farbe	Bestell-Nummer
1.5		●			schwarz	3-103-009
1.5		●	●		schwarz	3-103-016
1.5			●	●	schwarz	3-104-614

Sie können die Verfügbarkeit all unserer Produkte in Echtzeit prüfen: <https://www.schurter.com/de/info-center/support-tools/lagerbestand-distributor>

Verpackungseinheit

50 ST

Passende Stecker

Kategorie / Beschreibung



Geräteanschlusstecker Übersicht komplett

4796, Montage: Anschlussleitung, Kabel, Geräteanschlusstecker: IEC I	4796
4789, Montage: Anschlussleitung, Schraub, Geräteanschlusstecker: IEC I	4789

Passende Stecker verriegelt

Netzweiterverbindungsleitung Übersicht komplett



VAC19KS, Weiterverbindung, V-Lock Verriegelung, 2.0 m, Gerätesteckdose IEC C19, H05VV-F3G1.5 / SJT 3x14 AWG, schwarz	3-100-362
VAC19KS, Weiterverbindung, V-Lock Verriegelung, 3.0 m, Gerätesteckdose IEC C19, H05VV-F3G1.5 / SJT 3x14 AWG, schwarz	3-100-363
VAC19KS, Weiterverbindung, V-Lock Verriegelung, 1.0 m, Gerätesteckdose IEC C19, H05VV-F3G1.5, schwarz	6051.2147
VAC19KS, Weiterverbindung, V-Lock Verriegelung, 1.0 m, Gerätesteckdose IEC C19, H05VV-F3G1.5 / SJT 3x14 AWG, schwarz	6051.2197